

Westfalen Cup 2018

05. Mai
Hof Hegemann
Wiblingwerde

23. Juni
Enja Libor / Hof Sebbel
Seppenrade

04. August
Five Star Ranch
Bad Sassendorf



**Sachpreise und
Gutscheine im
Gesamtwert von
über 5000 €
erwarten euch!**

**Zusätzlich wird auch in diesem Jahr als Hauptpreis
unter allen PHCG-Westfalen Mitgliedern ein Sattel
verlost!**

Jeder Start in einer APHA approved Klasse ist ein Los!



www.phcg-westfalen.de

Westfalen Cup 2018 am 23. Juni 2018 APHA / PHCG Show



Ausschreibung

Westfalen Cup Seppenrade 2018

am 23. Juni 2018

APHA / PHCG Show

Ort: Reiterhof Sebbel

Leversum 9

59348 Lüdinghausen

Informationen über die Reitanlage: www.reiterhof-sebbel.de

Veranstalter: Regionalgruppe Westfalen des Paint Horse Club
Germany e.V.

Showmanager: Karl-Heinz Schmidt, Im Wiehagen 5, 58675
Hemer

Richter: Susanne Haug, Deutschland

**Wir danken den großzügigen
Sponsoren
für die Unterstützung des PHCG
Westfalen
Cups 2018!**



www.phcg-westfalen.de

**PHCG WESTFALEN CUP
2018**

05. Mai - Wiblingwerde
23. Juni - Lüdinghausen
04. August - Bad Sassendorf



Der beste Allrounder des Cups darf sich über einen 300€ Wertgutschein freuen!

Unter alle Startern in APHA approved Klassen wird ein Sattel verlost! Jeder Start ein los!

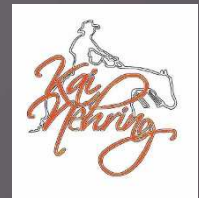

Die Cup Champions dürfen sich über einen Gutschein für eine individuelle Stalltafel freuen!



Die Westfalenmeister in den einzelnen Klassen dürfen sich ebenfalls über tolle Preise freuen!



Die beste Stute bekommt einen Decksprung von GCC lets Talk Cash



- Youth Halter -> ein Showhalter
- Youth Pleasure -> ein Pad

Friedhelm Schuppener
www.schuppener-paint-horses.de

- Youth Horsemanship -> eine Outdoordecke
- Youth Trail -> ein Kopfstück mit Zügeln



Die zweitbeste Stute bekommt einen Decksprung von Freckles Big Heart



- Amateur Horsemanship -> 150€ für ein Showoutfit



- Amateur Trail -> 50€ für ein Showoutfit



Der beste Wallach/ Hengst bekommt ein HeuToy

- Amateur Pleasure -> 50€ für ein Showoutfit

- Ranch Riding -> ein Kopfstück mit Zügeln



Außerdem danken wir unseren weiteren Sponsoren der einzelnen Klassen:



Prüfungen

Westfalen Cup Seppenrade
23. Juni 2018



Showmanship (~~rasseoffen~~ – not approved)
VSH1 Novice Youth Showmanship 18 & under
NSH1 Novice Amateur Showmanship
YSH1 Youth Showmanship 18 & Under
ASH1 Amateur Showmanship
AMH1 Amateur Halter Stallions All Ages
Grand & Reserve Champion Amateur Stallion
HS6 Yearling & 2-Yr-Old Stallions
HS9 3Yr, 4-Yr-Old & Older Stallions
Grand & Reserve Champion Stallion
YG1 Youth Halter Geldings 18 & Under
AMH7 Amateur Halter Geldings All Ages
Grand & Reserve Champion Amateur Gelding
HG13 Open Halter Yearling & Older Geldings
Grand & Reserve Champion Gelding
YM1 Youth Halter Mares 18 & Under
AMH4 Amateur Halter Mares All Ages
Grand & Reserve Champion Amateur Mares
HM6 Yearling & 2-Yr-Old Mares
HM9 3Yr, 4-Yr-Old & Older Mares
Grand & Reserve Champion Mare
OCC Overo Color (All Ages & Sexes)
TCC Tobiano Color (All Ages & Sexes)
LLN3 Yearling & 2-Yr-Old Longe Line
BLL3 SPB Yearling & 2-Yr-Old Longe Line

~~ABSH SPB Amateur Showmanship
ABS1 SPB Amateur Halter Stallions All Ages
ABS7 SPB Amateur Halter Geldings All Ages
ABS4 SPB Amateur Halter Mares All Ages
BS21 SPB Halter Junior Stallions (2 & Under)
BS22 SPB Halter Senior Stallions (3 & Over)
Grand & Reserve Champion SPB Stallion
BG21 SPB Halter Junior Geldings (2 & Under)
BG22 SPB Halter Senior Geldings (3 & Over)
Grand & Reserve Champion SPB Gelding
BM21 SPB Halter Junior Mares (2 & Under)
BM22 SPB Halter Senior Mares (3 & Over)
Grand & Reserve Champion SPB Mare~~

15 Minuten Pause

Prüfungen

Westfalen Cup Seppenrade
23. Juni 2018



~~H~~unter under Saddle (~~rasseoffen~~ – not approved)
Hunt Seat Equitation (~~rasseoffen~~ – not approved)
VBH1 Novice Youth Hunter under Saddle 18 & under
VEE1 Novice Youth Hunt Seat Equitation 18 & under
YBH1 Youth Hunter under Saddle 18 & Under
YEE1 Youth Hunt Seat Equitation 18 & Under
~~NBH1 Novice Amateur~~ Hunter under Saddle
NHS1 Novice Amateur Hunt Seat Equitation
ABH1 Amateur Hunter under Saddle
AHS1 Amateur Hunt Seat Equitation
BPH1 Open Hunter under Saddle All Ages
~~ABHS SPB Amateur Hunt Seat Equitation~~
~~BBH1 SPB Hunter under Saddle All Ages~~
Freestyle Horsemanship (~~rasseoffen~~ – not approved)
Lead Line (~~rasseoffen~~ – not approved)

Mittagspause

Prüfungen

Westfalen Cup Seppenrade
23. Juni 2018



~~4 Hufe 4 Pfoten (Horse & Dog Trail, rasseoffen - not approved)~~

~~In Hand Trail All Ages (rasseoffen - not approved)~~

~~IHT3 Open Yearling & 2Yr Old in Hand Trail~~

~~BIH3 SPB Open Yearling & 2Yr Old in Hand Trail~~

~~VT1 Novice Youth Trail 18 & under~~

~~NT1 Novice Amateur Trail All Ages~~

~~YT1 Youth Trail 18 & under~~

~~AT1 Amateur Trail All Ages~~

~~TRL1 Open Trail All Ages~~

~~BT1 SPB Trail All Ages~~

~~Trail (rasseoffen - not approved)~~

~~VH1 Novice Youth Western Horsemanship 18 & under~~

~~NH1 Novice Amateur Western Horsemanship~~

~~YH1 Youth Western Horsemanship 18 & Under~~

~~AH1 Amateur Western Horsemanship~~

~~VWP1 Novice Youth Western Pleasure 18 & under~~

~~NWP1 Novice Amateur Western Pleasure~~

~~YWP1 Youth Western Pleasure 18 & Under~~

~~AWP1 Amateur Western Pleasure~~

~~WP1 Open Western Pleasure All Ages~~

~~ABHM SPB Amateur Western Horsemanship~~

~~BWP1 SPB Western Pleasure All Ages~~

~~Western Horsemanship (rasseoffen - not approved)~~

~~Western Pleasure (rasseoffen - not approved)~~

~~VRP1 Novice Youth Ranch Riding 18 & Under~~

~~NRP1 Novice Amateur Ranch Riding~~

~~YRP1 Youth Ranch Riding 18 & Under~~

~~ARP1 Amateur Ranch Riding~~

~~RHP1 Ranch Riding~~

~~RRP1 SPB Ranch Riding~~

~~Ranch Riding (rasseoffen - not approved)~~

~~AWR1 Amateur Western Riding~~

~~WR1 Open Western Riding All Ages~~

~~Western Riding (rasseoffen - not approved)~~

~~VR1 Novice Youth Reining 18 & under~~

~~NR1 Novice Amateur Reining~~

~~YR1 Youth Reining 18 & Under~~

~~AR1 Amateur Reining~~

~~RNG1 Open Reining All Ages~~

~~BRG1 SPB Reining All Ages~~

~~Reining (rasseoffen - not approved)~~

~~BR1 Open Barrel Racing All Ages~~

~~BBR1 SPB Barrel Racing All Ages~~

Ehrung der Allaround Champions



14.06.2018

Paint Horse Club Germany e.V.
 Back Number Listing
 Show #3266 Westfalen Cup Seppenrade

Page: 1

Total back #: 31

Back No	Name	Owner(s)	Reg. Number	Foal Year	Sex	Responsible party
25	ZIPS SPIRIT OF LLOCHIP	Iika Dirks	APHA 933468	2008	M	Iika Dirks
26	BB SPOT ON TOP	Sandra Burger	APHA 1022166	2012	G	Sandra Burger
27	MR ROCKIN RANGO RR	Sabrina Warias	APHA 1030643	2013	G	Sabrina Warias
28	CASHIN THE ASSETS	Evelyn Petrasch	APHA 624351	2001	M	Evelyn Petrasch
29	SHOOT N DIAMOND	Kerstin Autermann		2015	G	Kerstin Autermann
30	ANGEL IVY BONANZA	Wilhelm Wagner		2012	M	Annett Jansen
31	SHEZA SNAPPY CHIC	Stephanie Nortcliffe		2012	M	Stephanie Nortcliffe
32	LENAS LITTLE BMMY	Simone Gorkow		2013	M	Simone Gorkow
33	SEVEN UP DUN IT	Simone Gorkow		2010	M	Simone Gorkow
34	BADGERS KICKINOLENA	Yvonne Speer		2014	G	Yvonne Speer
35	POCOS WINNING STAR	Sabine Hellwig	APHA 945185	2007	M	Shenice Baltuschat
36	RAINDANCE SUNNY	Petra Suelberg	APHA 1016706	2012	G	Petra Suelberg
37	HM ULTIMATE THE LOOK	Jennifer Menzel	APHA 1055605	2015	G	Jennifer Menzel
38	THREE TIMES A HOLLY	Enja Libor			G	Josephine Backhaus
39	LET IT BE SHARP	Andrea Dickmann		2006	M	Mia Nagelmann
40	DANCE OF FOUR ACES	Thekla Schmidt	APHA 881510	2006	G	Thekla Schmidt
41	ZORROS SMOKIN GUN	Joelin Virginia Kuester	APHA 975927	2009	G	Joelin Virginia Kuester
42	DD BIG STEPS DESTINY	Kathrin Gerdwilker	APHA 1028500	2013	G	Kathrin Gerdwilker
43	AMAZING HOT N RICH	Stefan Schlievers	APHA 1051624	2015	S	Saskia Moeskops
44	IMA SENSATIONAL MOVER	Saskia Moeskops	APHA 1042885	2014	G	Saskia Moeskops
45	REAL SWEET MARKS	Ivana Pallister	APHA 1062725	2015	M	Ivana Pallister
46	GENUINE SCARFACE	Jennifer Stein	APHA 923251	2006	G	Jennifer Stein
47	MR MELODY CASH	Miriam Perdita Mueller		2012	G	Miriam Perdita Mueller
48	SOLEA JOKER CHEX	Monika Dietrich		2004	M	Monika Dietrich
49	ANGEL	Enja Libor		2003	M	Melina Heiser
50	JET LEOS POCAHONTAS	Kerstin Piquett	APHA 1050841	2015	M	Kerstin Piquett
51	BOBBY 416	Kerstin Piquett		2009	G	Kerstin Piquett
52	HOTRODDERSHIGHSOCIETY	Sandra Butz	APHA 507196	2007	M	Sandra Butz
53	GLUECKSBRINGER	Karin Lamberts	APHA 1037685	2014	M	Karin Lamberts
54	HH DOCS CREAMY LENA	Judith Korthauer	APHA 963831	2006	G	Judith Korthauer
55	JET LEOS DOCSOB	Christa Berg	APHA 1034197	2013	G	Christa Berg

Westfalen Cup

Seppenrade

Open Trail

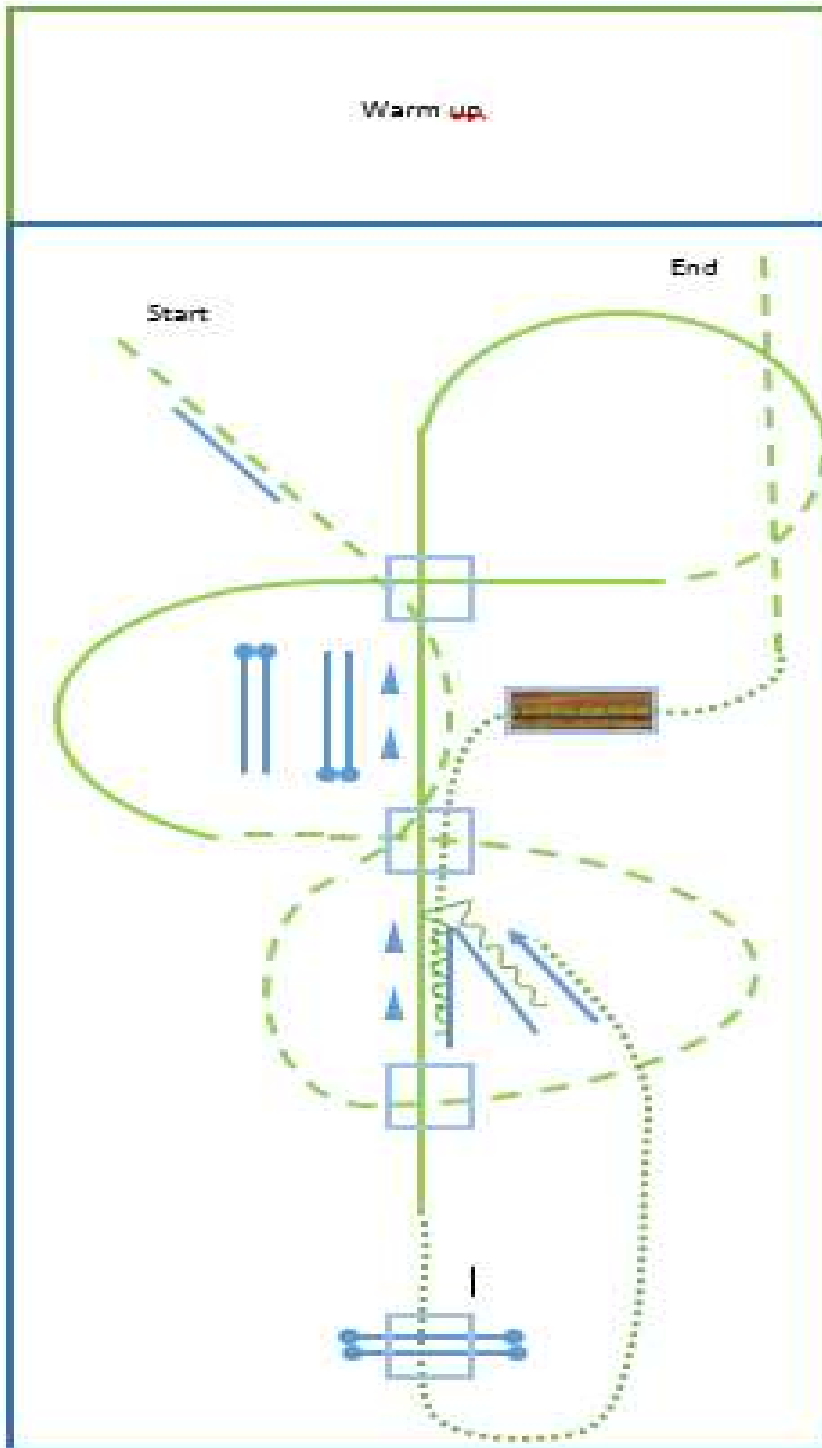

Open Trail:

1. Jog serpentine
2. Lope over box, right lead
3. Jog, Lope over boxes left lead
4. Walk over elevated poles
5. Work gate left hand, push or pull
6. Back up
7. Walk over box
8. Walk over bridge, jog out

Westfalen Cup Seppenrade

Novice Amateur & Novice Youth

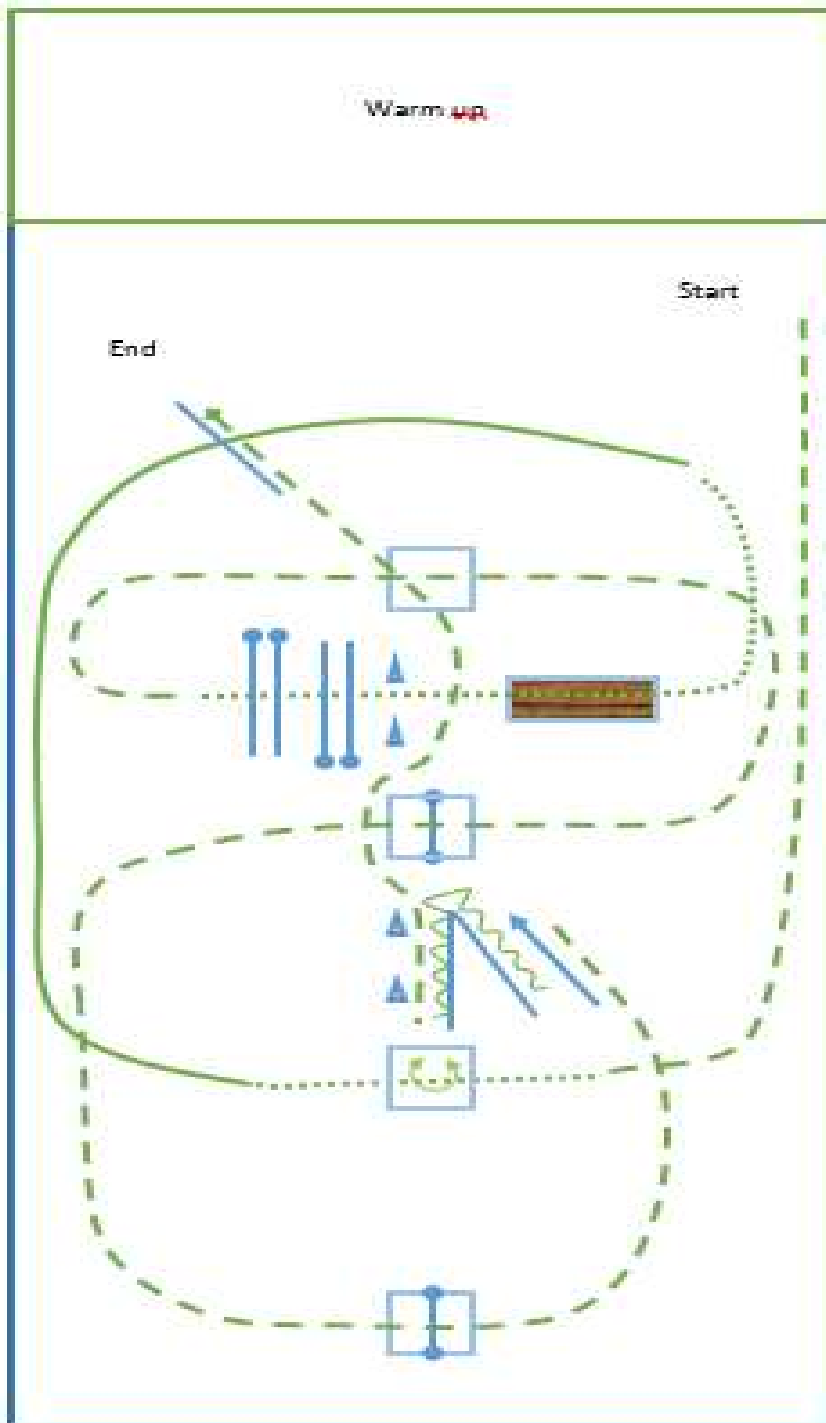

Novice Amateur & Novice Youth

Trail:

1. Jog, long side of the arena, walk into box, turn, either direction, walk out
2. Lope right lead over pole
3. Walk over bridge
4. Walk over poles
5. Jog over boxes
6. Work gate left hand push or pull
7. Back up
8. Jog serpentine

Westfalen Cup Seppenrade

Amateur & Youth Trail

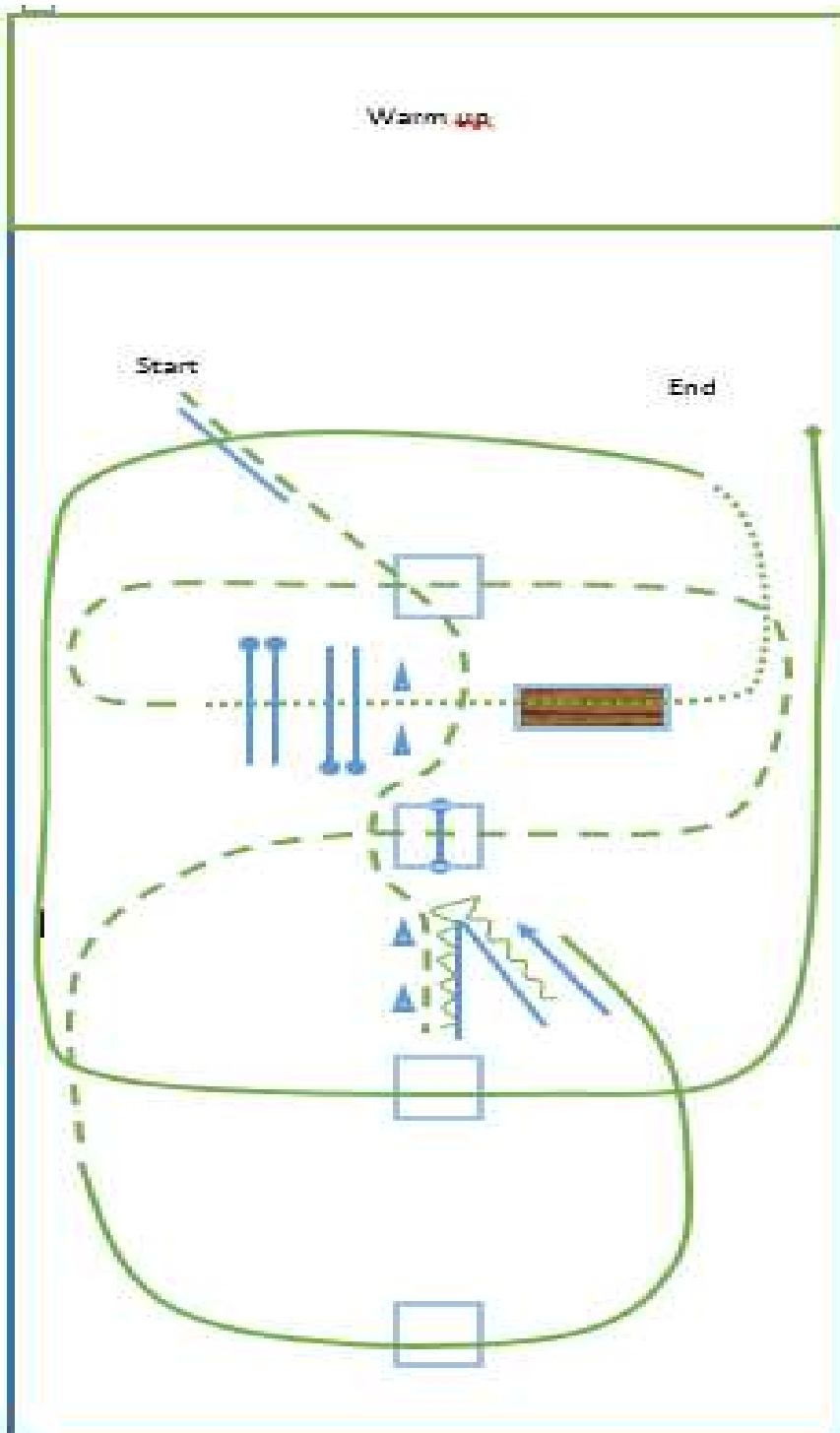

Youth & Amateur Trail:

1. Jog serpentine
2. Back up
3. Work Gate right hand push or pull
4. Lope right over box
5. Jog over boxes
6. Walk over poles
7. Walk over bridge
8. Lope left lead over box
9. Stop, hesitate

Westfalen Cup Seppenrade

In Hand Trail



Warm up

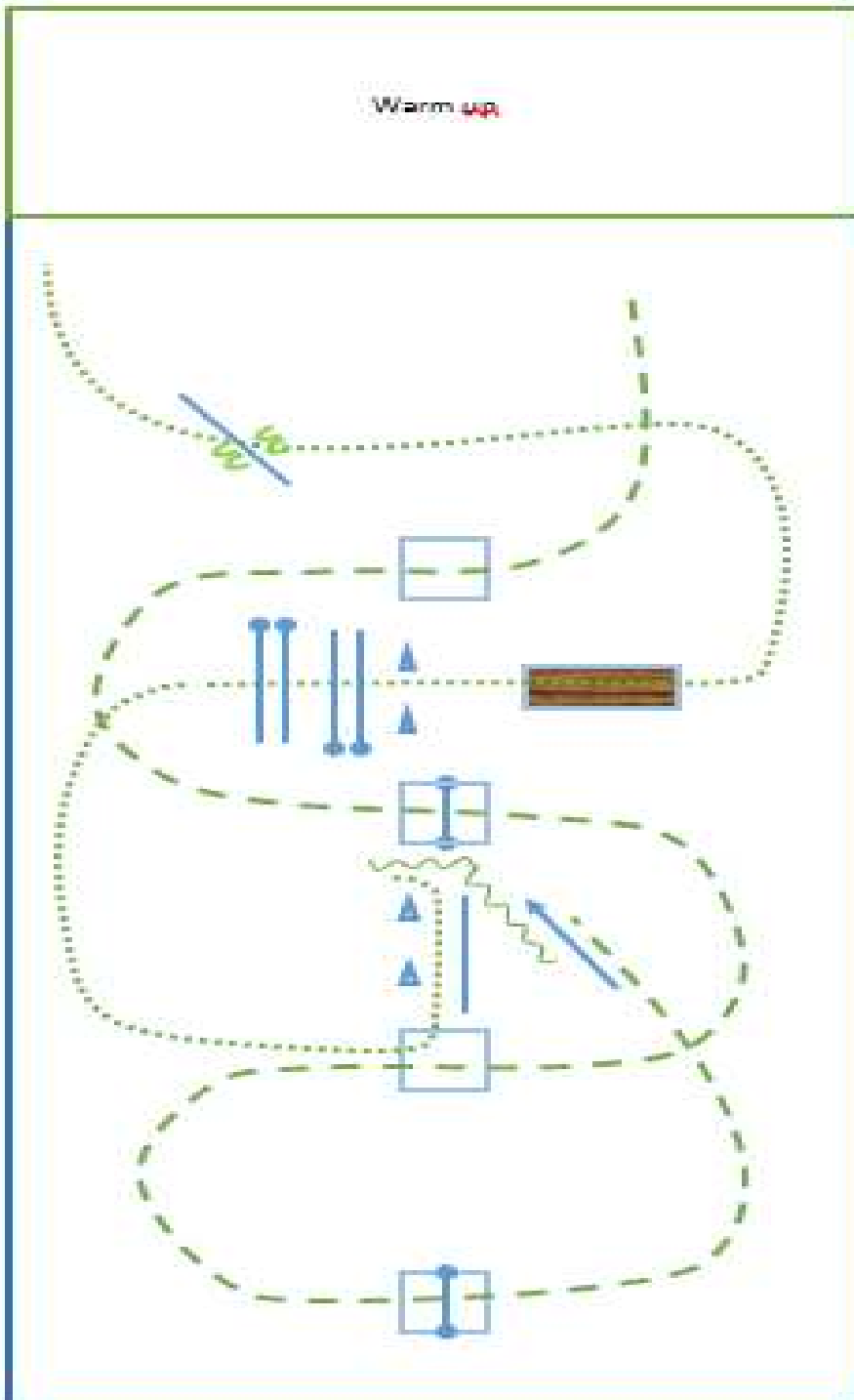

Trail in Hand

1. Jog serpentine over boxes
2. Work gate left hand, push or pull
3. Back up
4. Walk over box
5. Walk over poles
6. Walk over bridge
7. Walk over pole, stop, hesitate over pole
8. Walk out

Westfalen Cup Seppenrade

Rasse Offen Trail

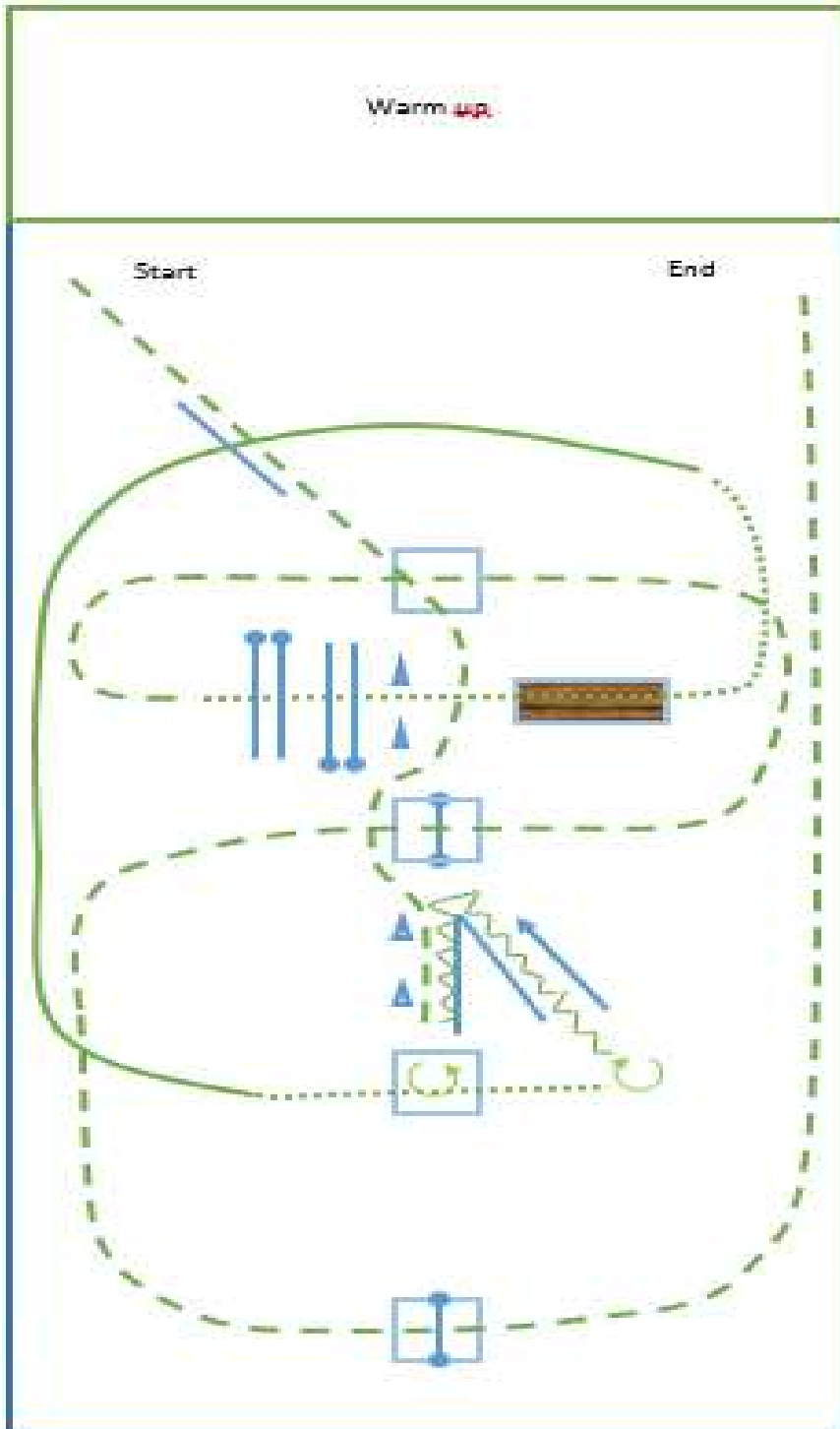

Trail ~~case~~offen:

1. Jog serpentine
2. Back up
3. Turn right, walk into box, turn left, walk out
4. Lope right lead over pole
5. Walk over bridge
6. Walk over poles
7. Jog over boxes

Westfalen Cup Seppenrade

Horse & Dog Trail

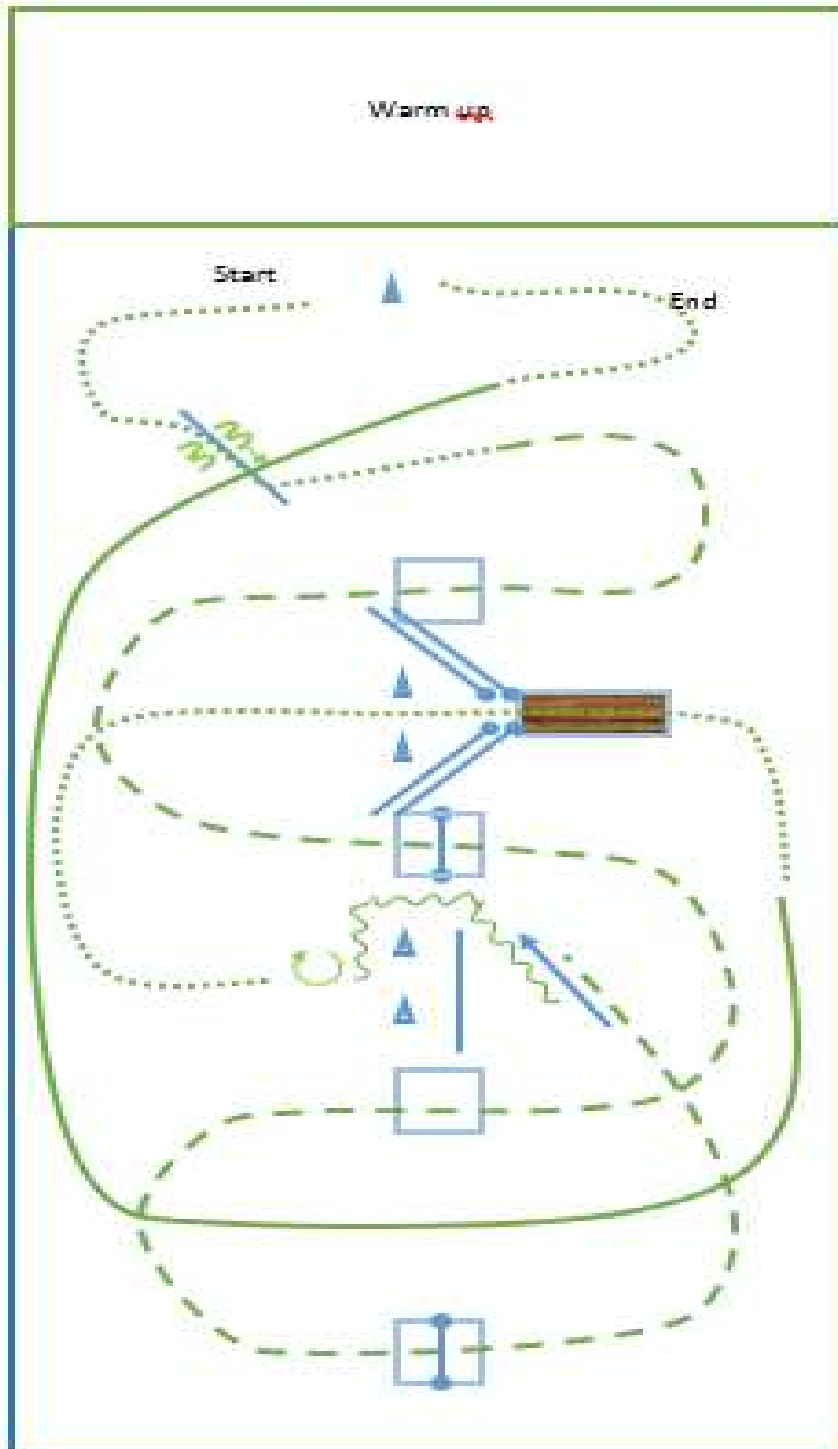

4 Hufe - 4 Pfoten

1. Hund ableinen und an der Pylone ablegen
2. Im Schritt ohne Hund zur Stange, Side Pass rechts. Hund abrufen.
3. ~~10/11~~ Serpentine, Hund darf an den kurzen Stangen vorbei laufen.
4. Hund absetzen, Tor linke Hand, drücken oder ziehen
5. ~~10/11~~ Back up
6. ~~10/11~~ $\frac{1}{4}$ Hinterhandwendung
7. Hund abrufen, so dass er unter dem Tor, über die Stange, durch die Pylonen läuft
8. Im Schritt zur und über die Brücke, Hund voraus oder hinterher
9. Rechtsgalopp, Hund bei Fuß über die Stange.
10. Im Schritt zur Pylone, Hund anleinen

Westfalen Cup Seppenrade

Hunt Seat Equitation (Novice Youth /
Novice Amateur)

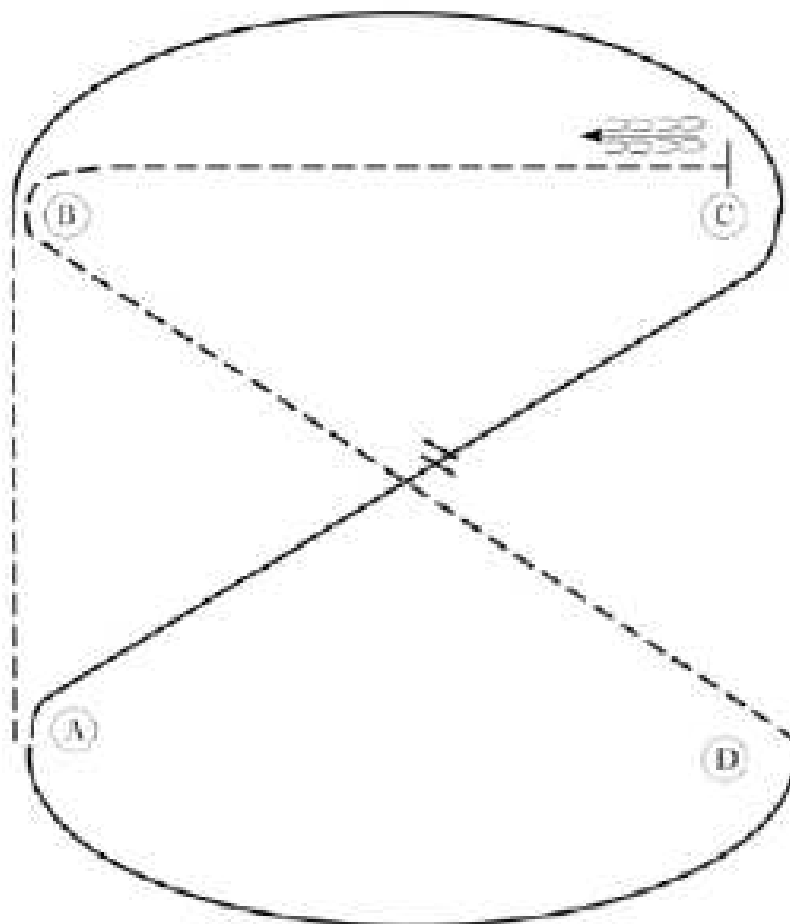

Be ready at A.

1. Trot on the left diagonal to B.
2. Canter on the right lead to and around C and half way to A.
3. Change leads between C and A.
4. Canter around A and to D.
5. Trot on the right diagonal from D to B.
6. Trot in a two-point position to C.
7. Stop at C and back approximately one horse length.

Westfalen Cup Seppenrade

Hunt Seat Equitation (Youth / Amateur
/ SPB / RO)

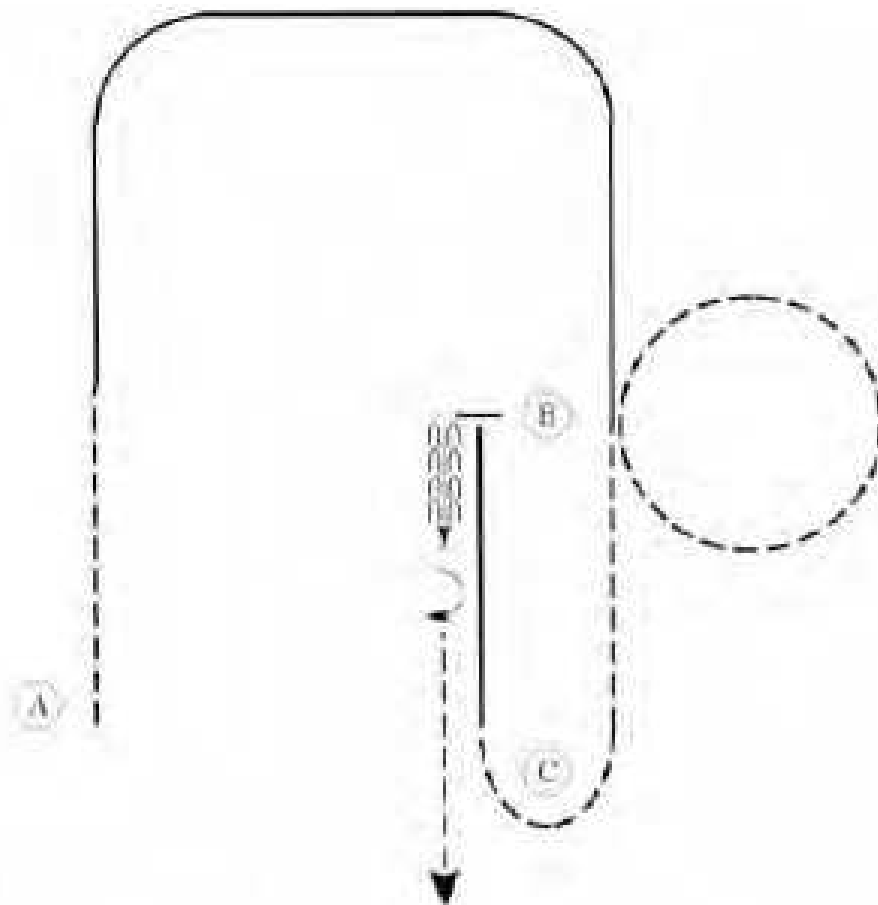

Be ready at A.

1. Trot on the left diagonal until even with B.
2. Canter on the right lead to B.
3. Trot a circle to the left on the correct diagonal.
4. Change diagonals and trot to and around C.
5. Canter left lead to B.
6. Stop and back approximately one horse length.
7. Perform a 180 degree turn to the right on the hindquarters and trot to exit.

Westfalen Cup Seppenrade



Showmanship at Halter

Youth / Amateur / Amateur SPB / Rasseoffen

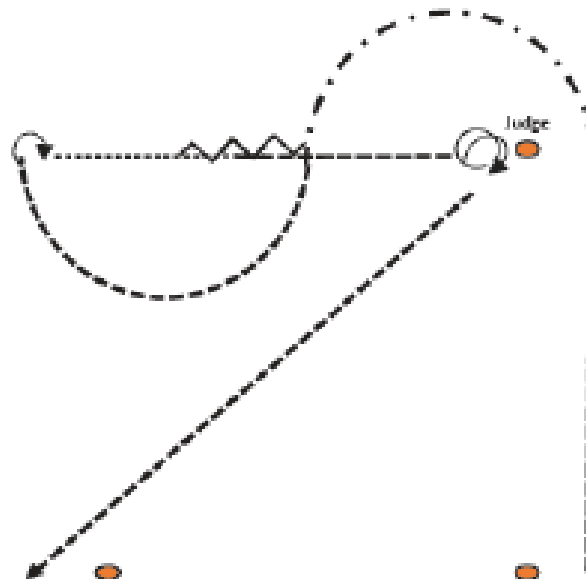

Start at marker

1. Jog
 2. $\frac{1}{2}$ circle extended jog to the left
 3. $\frac{1}{2}$ circle regular jog to the right
 4. Stop, turn 90°
 5. Walk half way to judge
 6. Stop back up 2 horse length
 7. Jog to judge, stop
 8. Set up for inspection
 9. Turn 495°
 10. Jog straight line, diagonal to marker
- Exit at jog

Westfalen Cup Seppenrade



Showmanship at Halter

Novice Youth / Novice Amateur

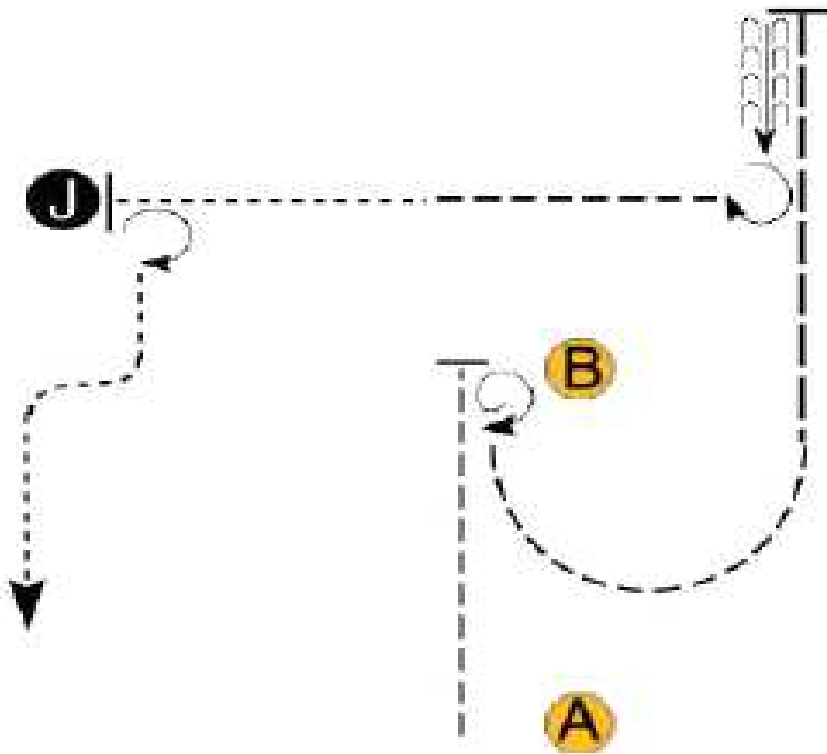

Be ready at A.

1. Trot to B.
2. Stop and perform a 180 degree turn.
3. Trot a half circle, then extended trot straight until past judge.
4. Back until your horse's hip is even with judge.
5. Perform a 270 degree turn.
6. Trot halfway to judge then walk to judge. Stop and set up for inspection.
7. When dismissed, turn 270 degrees and walk away.

Westfalen Cup Seppenrade



Western Horsemanship

Novice Youth / Novice Amateur

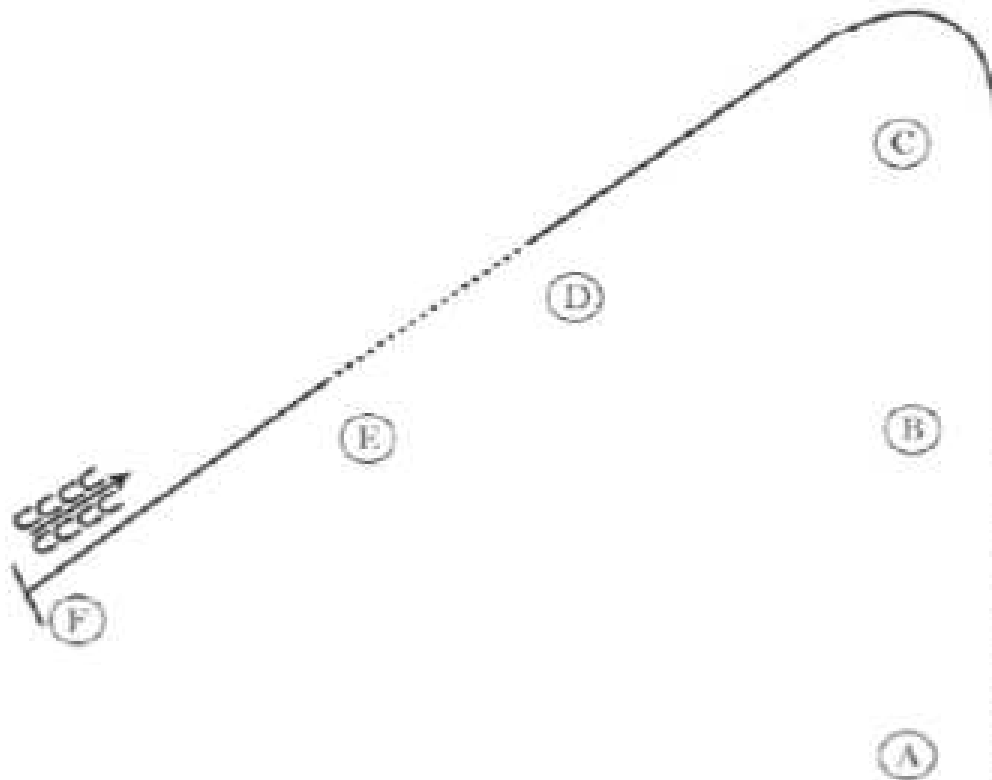

1. Jog A to B.
2. At B lope on the left lead around C to D.
3. At D walk to E.
4. At E lope on the right lead to F.
5. At F stop and back 4 steps.

Westfalen Cup Seppenrade

Western Horsemanship

Youth / Amateur / Amateur SPB / Rasseoffen

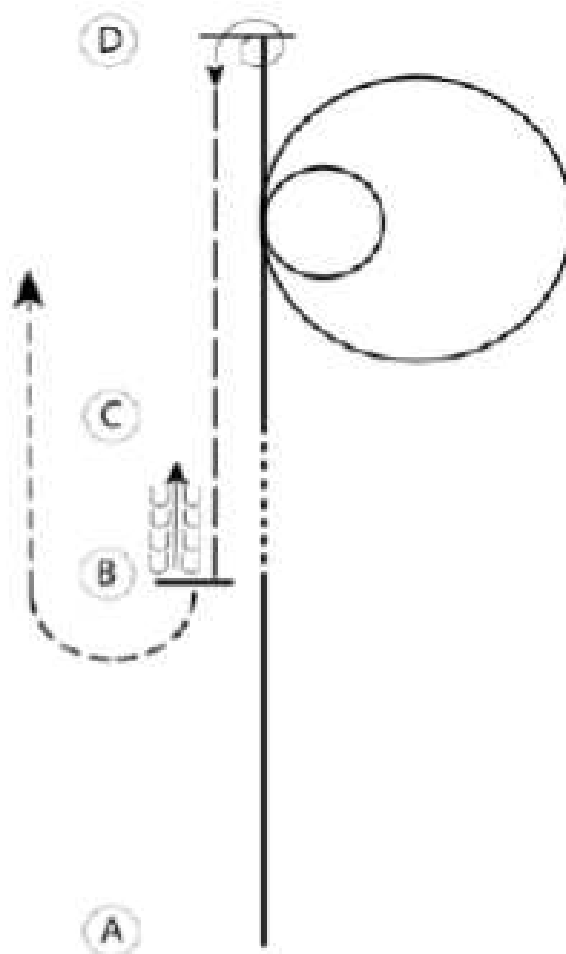

1. Lope left lead from A to B.
2. Walk from B to C.
3. Lope right lead at C.
4. Lope a large fast circle to the right.
5. Lope a small slow circle to the right.
6. At D stop and turn 1 1/2 times on the hindquarters to the left.
7. Extend the jog to B. At B stop and back to C.
8. Jog around B to the exit.

Westfalen Cup

Seppenrade

Ranch Riding Pattern #1

Novice Youth, Novice Amateur

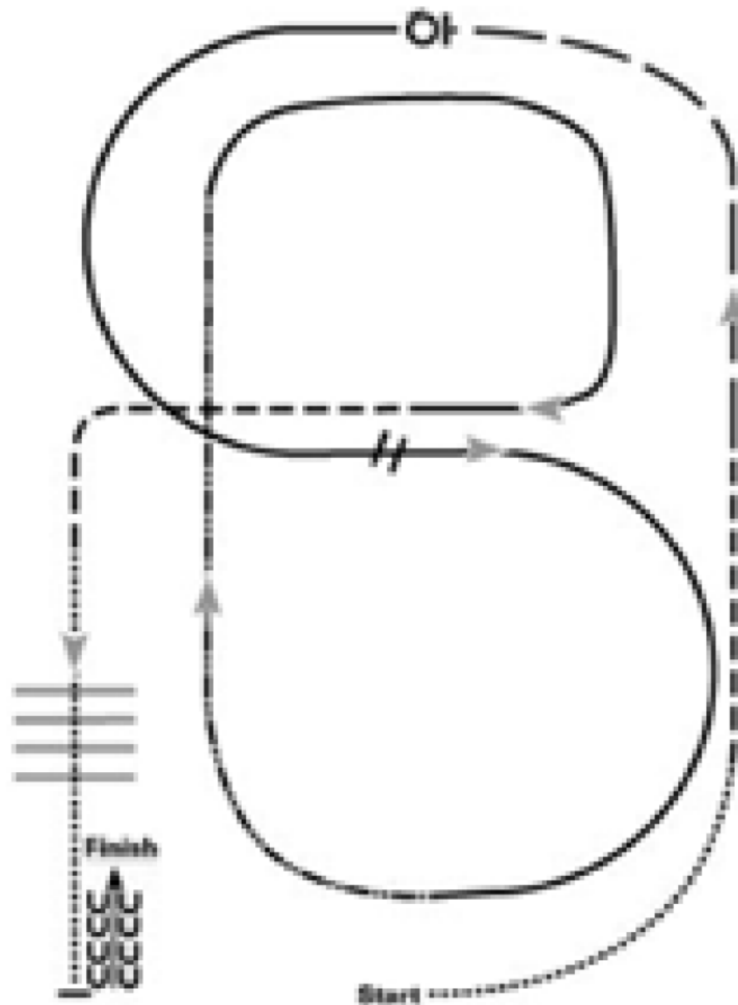

1. Walk
2. Trot
3. Verstärkter Trot, am Ende der Arena anhalten
4. 360 Grad Wendung nach links
5. Lope (linke Hand), ½ Zirkel bis zur Mitte
6. Einfacher oder fliegender Wechsel im Lope
7. Lope (rechte Hand), ½ Zirkel
8. Verstärkter Lope (rechte Hand), entlang der langen Seite der Arena
9. Lope um das Ende der Arena und zurück zur Mitte
10. Durchparieren in den verstärkten Trot
11. Walk über die Stangen
12. Stop und Rückwärtsrichten

Westfalen Cup Seppenrade

Ranch Riding - Youth, Amateur &
Rasseoffen Pattern #4

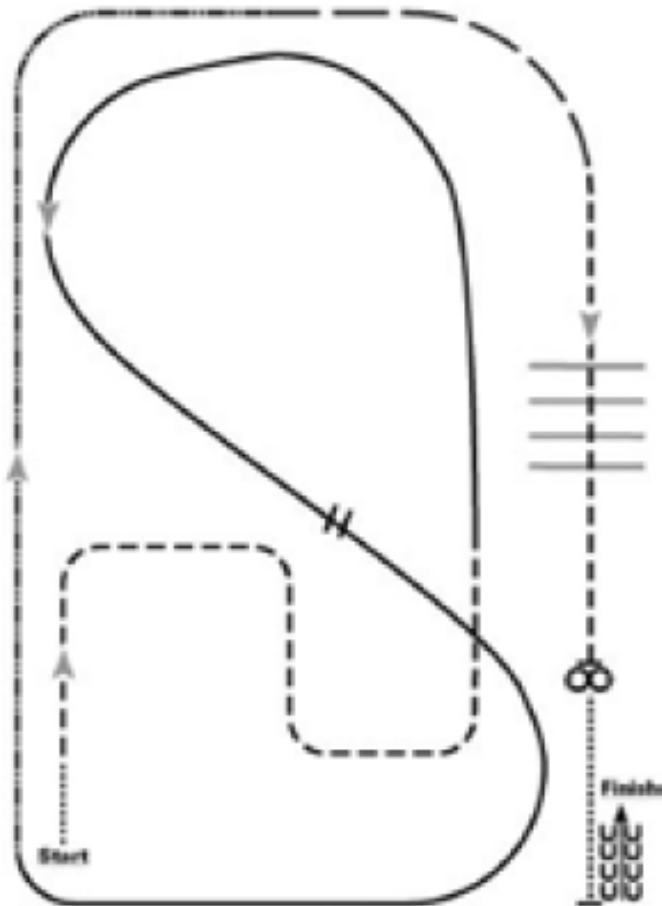

1. Walk
2. Schlangenlinie im Trot
3. Lope (linke Hand) um das Ende der Arena, dann diagonal durch die Arena
4. Einfacher oder fliegender Wechsel
5. Lope (rechte Hand) um das Ende der Arena
6. Verstärkter Lope, entlang der langen Seite und um die Ecke bis zur Mitte
7. Verstärkter Trot um die Ecke der Arena
8. Zurückführen in den Trot
9. Trot über die Stangen
10. Stop, 360 Grad-Wendung in beide Richtungen (egal in welche zu erst, L-R oder R-L)
11. Walk, Stop und Rückwärtsrichten

Westfalen Cup Seppenrade

Ranch Riding Open / SPB Pattern #3

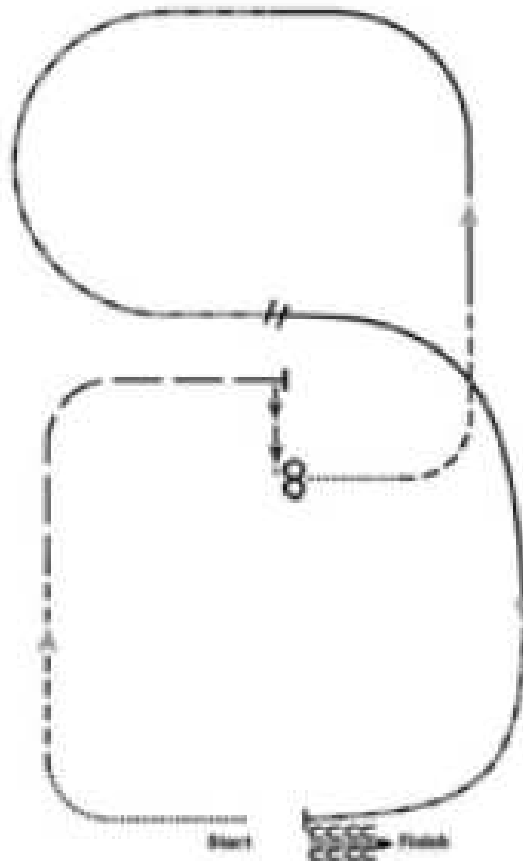

1. Walk nach links um die Ecke der Arena
2. Trot
3. Verstärkter Trot, entlang der langen Seite und um die Ecke bis zur Mitte
4. Stop, Side Pass nach rechts
5. 360 Grad Wendung in beide Richtungen (egal in welche zuerst)
6. Walk
7. Trot
8. Lope (linke Hand)
9. Verstärkter Lope
10. Einfacher oder fliegender Wechsel
11. Zurückführen in den Lope
12. Verstärkter Trot
13. Stop und Rückwärtsrichten

Westfalen Cup Seppenrade

Western Riding – Alle Klassen #5

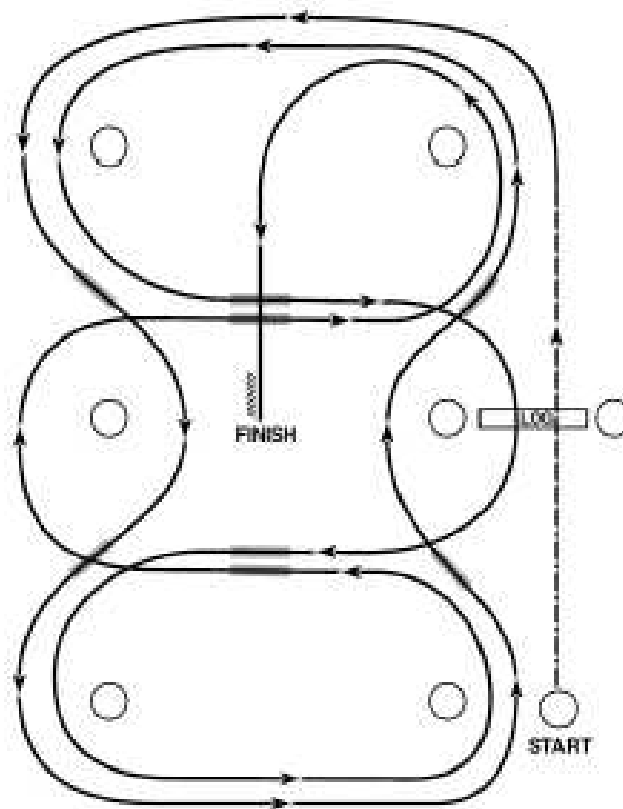

Für kleine Reitbahnen empfohlen

1. Walk, Übergang zum Jog, Jog über Stange.
2. Übergang zum Lope, linke Hand.
3. Erster Wechsel.
4. Zweiter Wechsel.
5. Dritter Wechsel.
6. Vierter Wechsel.
7. Erster Wechsel auf der Mittellinie.
8. Lope über Stange.
9. Zweiter Wechsel auf der Mittellinie.
10. Dritter Wechsel auf der Mittellinie.
11. Vierter Wechsel auf der Mittellinie.
12. Lope, Stop und Rückwärtsrichten.

Westfalen Cup Seppenrade

Reining – Novice Youth / Novice Amateur

Pattern #14

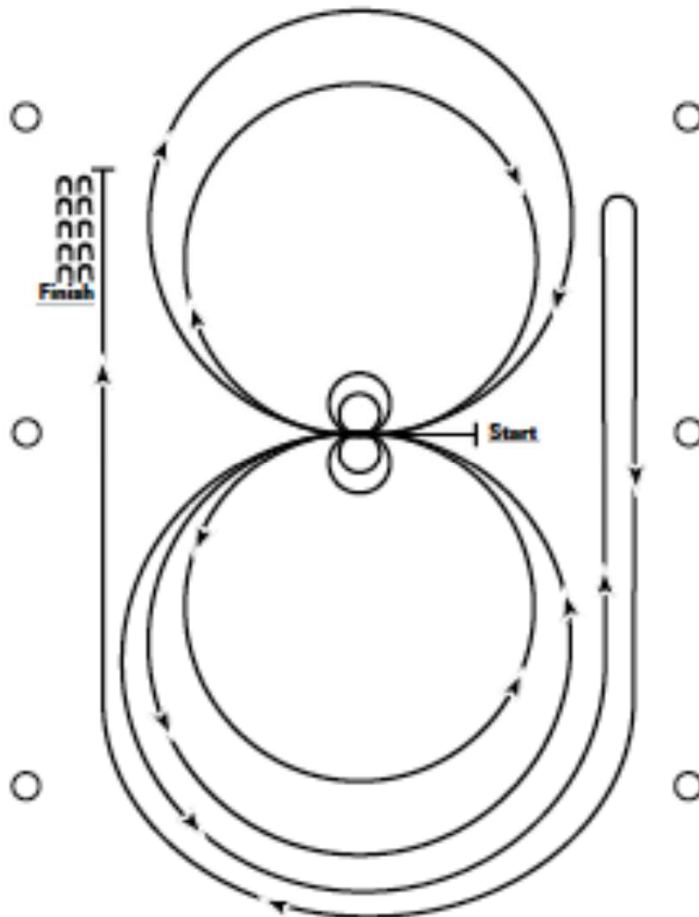

Pferde können im Schritt oder Jog in die Mitte der Arena geritten werden. Vor Beginn des Pattern müssen die Pferde Schritt gehen oder anhalten. Start in der Mitte der Arena mit Blick zur linken Wand oder Abgrenzung.

1. Zwei ganze Zirkel nach links, auf der linken Hand beginnend. In der Mitte der Arena anhalten. Verharren.

2. Zwei ganze Spins nach links. Verharren.

3. Zwei ganze Zirkel nach rechts, auf der rechten Hand beginnend. In der Mitte der Arena anhalten. Verharren.

4. Zwei ganze Spins nach rechts. Verharren.

5. Auf der linken Hand beginnend das Ende der Arena umreiten, im schnellen Galopp entlang der rechten Seite der Arena am Mittelmarker vorbei, anhalten und Roll Back nach rechts.

6. Die Umrundung der Arena fortsetzen und im schnellen Galopp entlang der linken Seite der Arena am Mittelmarker vorbei. Anhalten. Rückwärtsrichten.

Westfalen Cup Seppenrade

Reining – Open / SPB Pattern #8

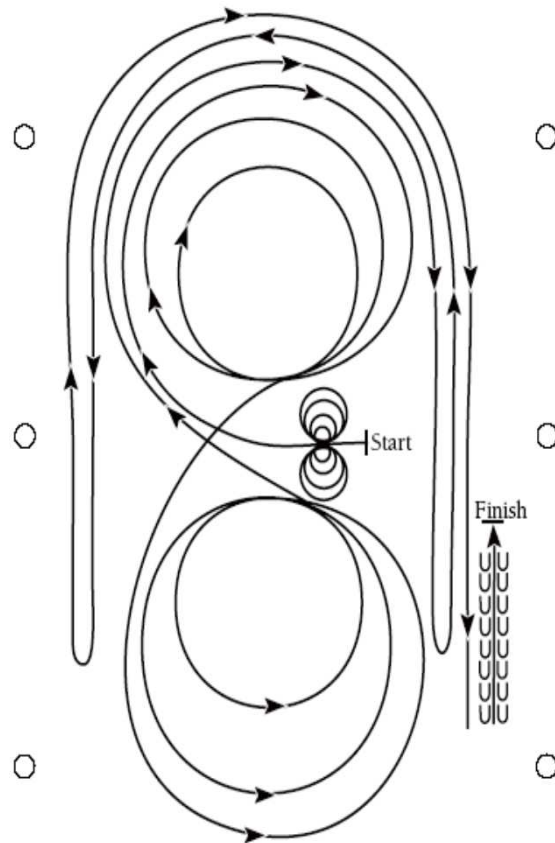

Das Pferd kann im Walk oder Jog zum Mittelpunkt der Arena geritten werden.
Der Beginn ist in der Mitte der Arena mit Blickrichtung zur linken Bande.

1. Vier Spins nach links. Verharren.
2. Vier Spins nach rechts. Verharren
3. Beginnend im Rechtsgalopp, drei Zirkel nach rechts: den ersten Zirkel groß und schnell; den zweiten Zirkel klein und langsam, den dritten Zirkel groß und schnell. Galoppwechsel in der Mitte der Arena.
4. Drei Zirkel nach links: den ersten Zirkel groß und schnell; den zweiten Zirkel klein und langsam, den dritten Zirkel groß und schnell. Galoppwechsel in der Mitte der Arena.
5. Einen großen und schnellen Zirkel nach rechts beginnen, aber nicht schließen. Schneller Galopp entlang der rechten Seite der Arena bis hinter den Mittelmarker – Roll Back nach links – mindestens 6 Meter von der Bande entfernt – kein Verharren.
6. Einen großen und schnellen Zirkel nach links beginnen, aber nicht schließen. Schneller Galopp entlang der linken Seite der Arena bis hinter den Mittelmarker – Roll Back nach rechts – mindestens 6 Meter von der Bande entfernt – kein Verharren.
7. Einen großen und schnellen Zirkel nach rechts beginnen, aber nicht schließen. Schneller Galopp entlang der rechten Seite der Arena bis hinter den Mittelmarker – Sliding Stop – mindestens 6 Meter von der Bande entfernt. Mindestens 3 Meter Rückwärtsrichten. Verharren, um das Ende des Pattern anzuzeigen. Der Reiter muss absteigen und beim dafür bestimmten Richter die Zäumung abnehmen.

Westfalen Cup Seppenrade

Reining – Youth / Amateur / Amateur SPB #6

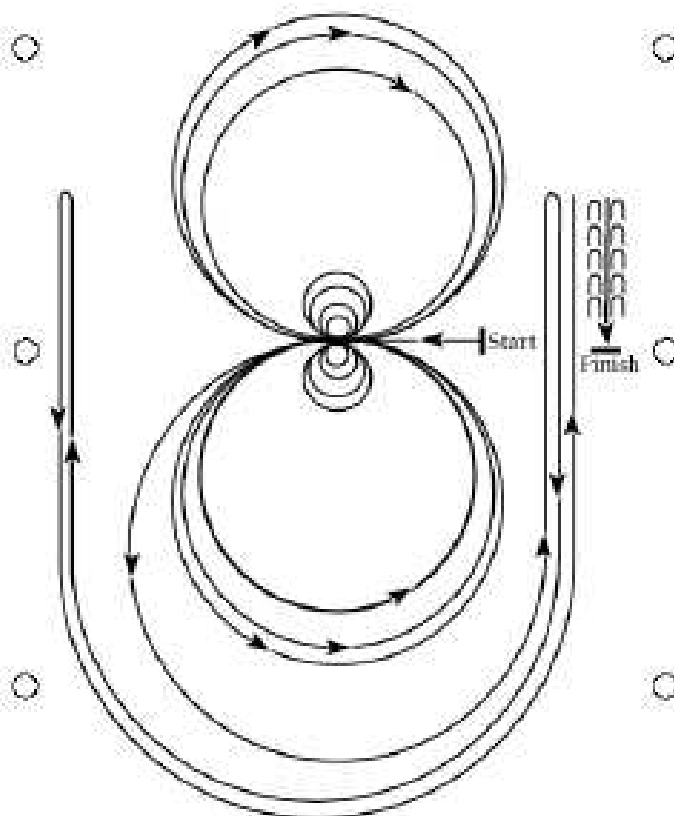

Das Pferd kann im Walk oder Jog zum Mittelpunkt der Arena geritten werden.
Der Beginn ist in der Mitte der Arena mit Blickrichtung zur linken Bande.

1. Vier Spins nach rechts. Verharren.
2. Vier Spins nach links. Verharren.
3. Beginnend im Linksgalopp, drei Zirkel nach links: die ersten zwei Zirkel groß und schnell; den dritten Zirkel klein und langsam. Galoppwechsel in der Mitte der Arena.
4. Drei Zirkel nach rechts: die ersten zwei Zirkel groß und schnell; den dritten Zirkel klein und langsam. Galoppwechsel in der Mitte der Arena.
5. Einen großen und schnellen Zirkel nach links beginnen, aber nicht schließen. Schneller Galopp entlang der rechten Seite der Arena bis hinter den Mittelmarker – Roll Back nach rechts – mindestens 6 Meter von der Bande entfernt – kein Verharren.
6. Einen großen und schnellen Zirkel nach rechts beginnen, aber nicht schließen. Schneller Galopp entlang der linken Seite der Arena bis hinter den Mittelmarker – Roll Back nach links – mindestens 6 Meter von der Bande entfernt – kein Verharren.
7. Einen großen und schnellen Zirkel nach links beginnen, aber nicht schließen. Schneller Galopp entlang der rechten Seite der Arena bis hinter den Mittelmarker – Sliding Stop – mindestens 6 Meter von der Bande entfernt. Mindestens 3 Meter Rückwärtsrichten. Verharren, um das Ende des Pattern anzuzeigen.

Der Reiter muss absteigen und beim dafür bestimmten Richter die Zäumung abnehmen.